

難燃性試験

(JIS K6324-1994 3級)

①試料：長さ方向カバーゴム付 幅25mm×長さ200mm 3個

②試験方法：ベルト試験片の一端にバーナーの炎をあて、一定時間後にバーナーを除きベルトの燃焼持続時間を測定します。

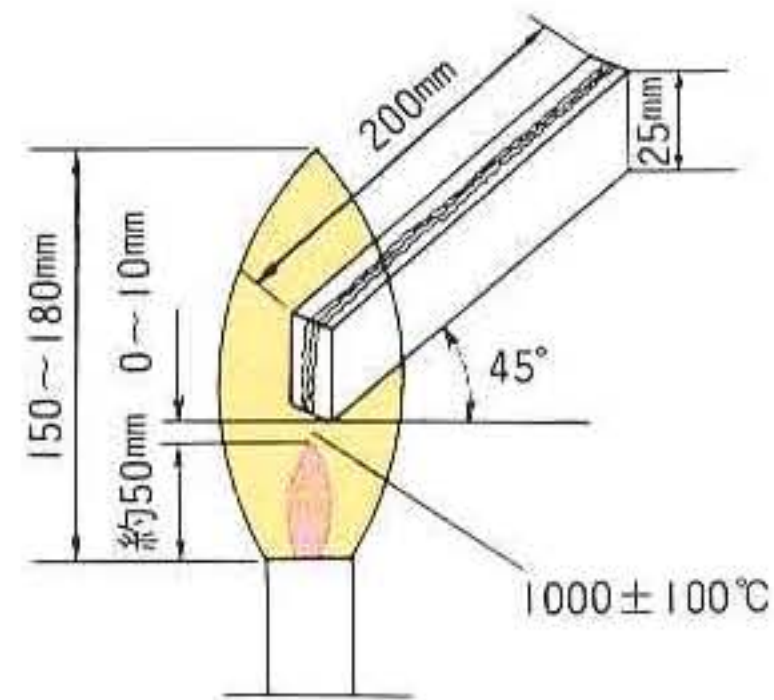

③規格：(1)バーナー除去後炎の持続時間：3個の平均1分以内

(2)残火：炎が消えてから約60秒後に約1.5m/secの風をあて1個でも炎の再現がないこと

一般耐摩カバーゴム

試験片を炎の中に挿入すると数秒間で着火し激しく燃え出す。バーナー除去後も試験片は火につつまれ燃えつきるまで燃焼を続ける。

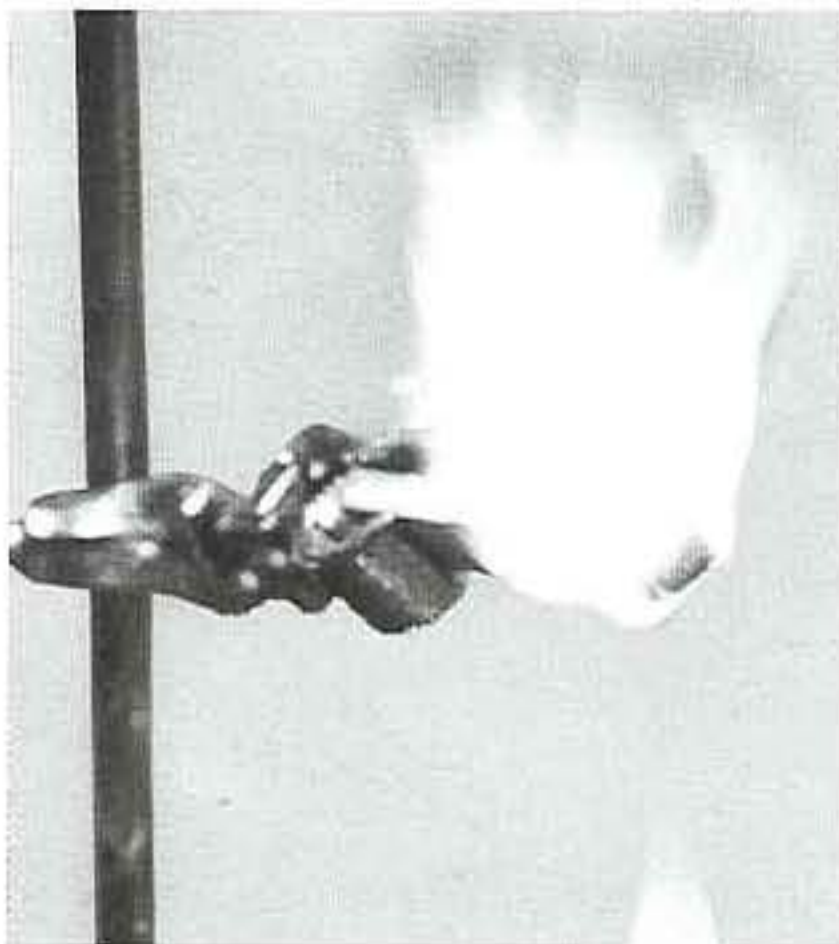

点火

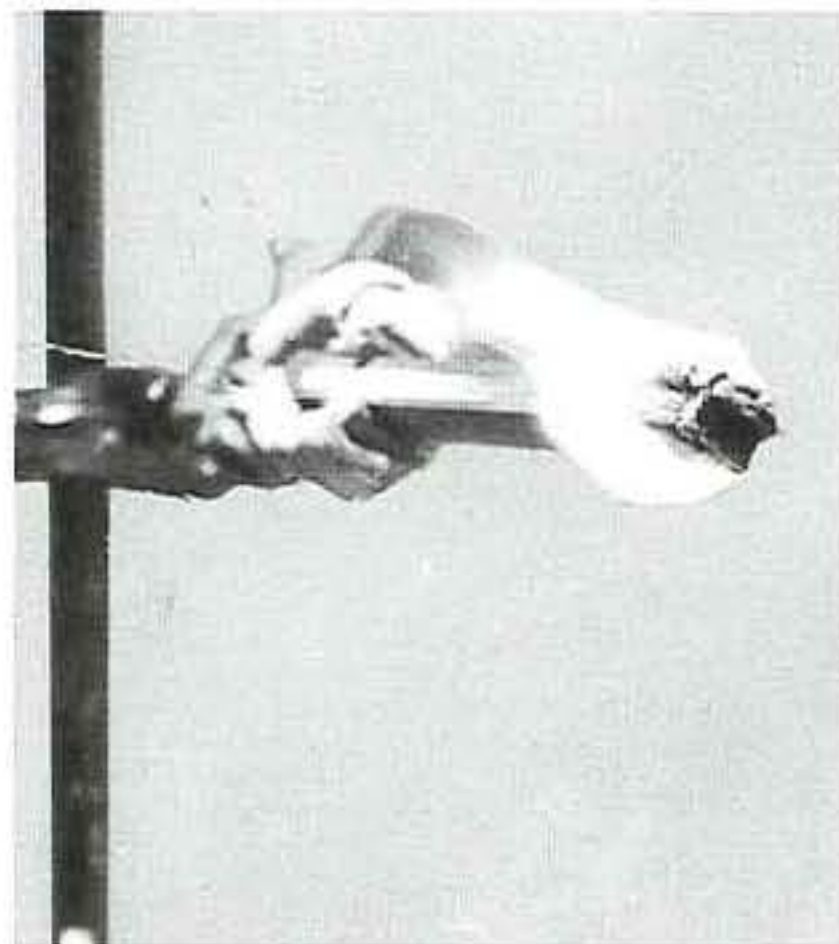

バーナー除去1分後

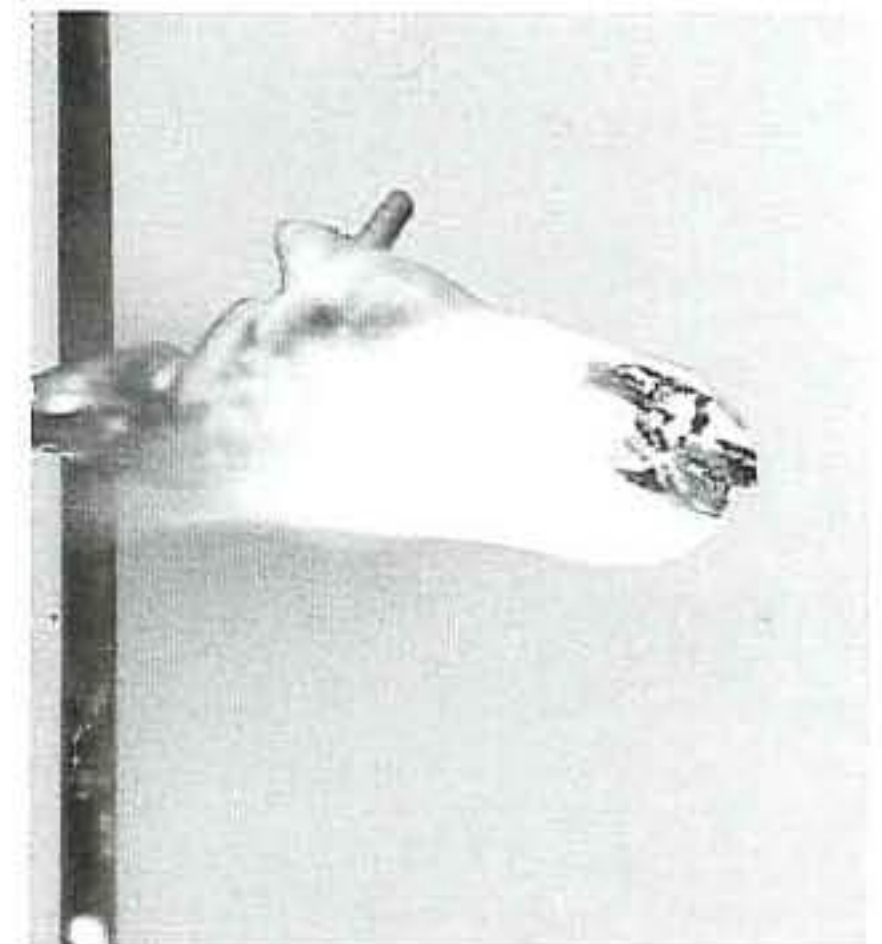

送風時

難燃性カバーゴム

試験片の炎はバーナー除去後1分以内に消え炎の再現はない。

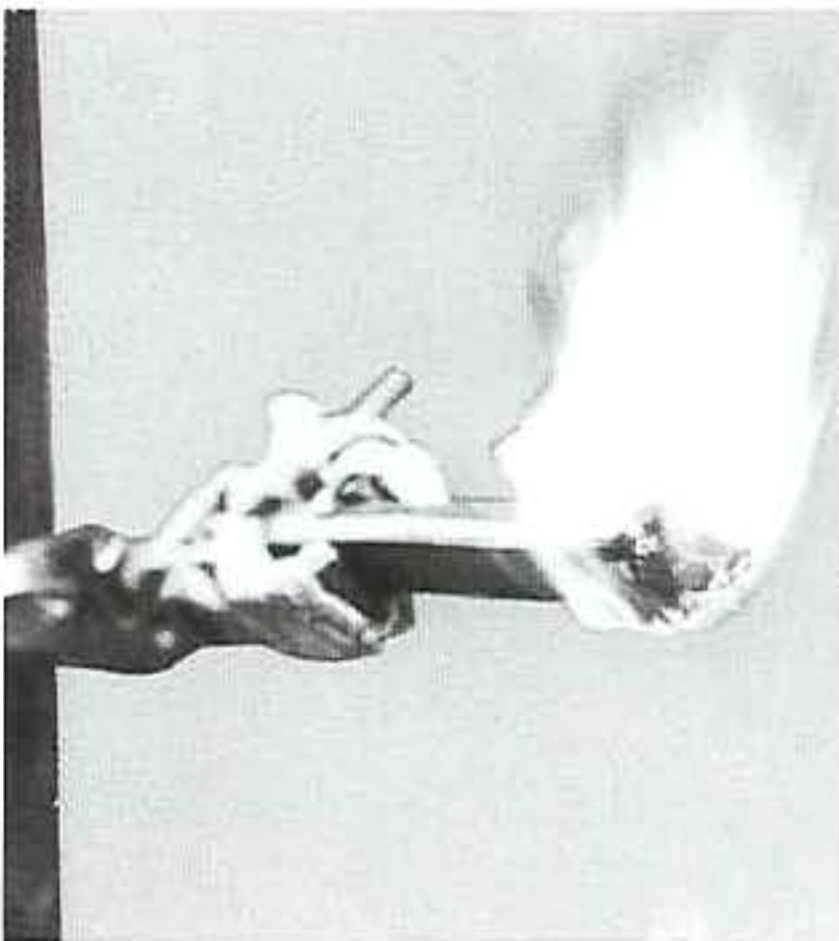

点火

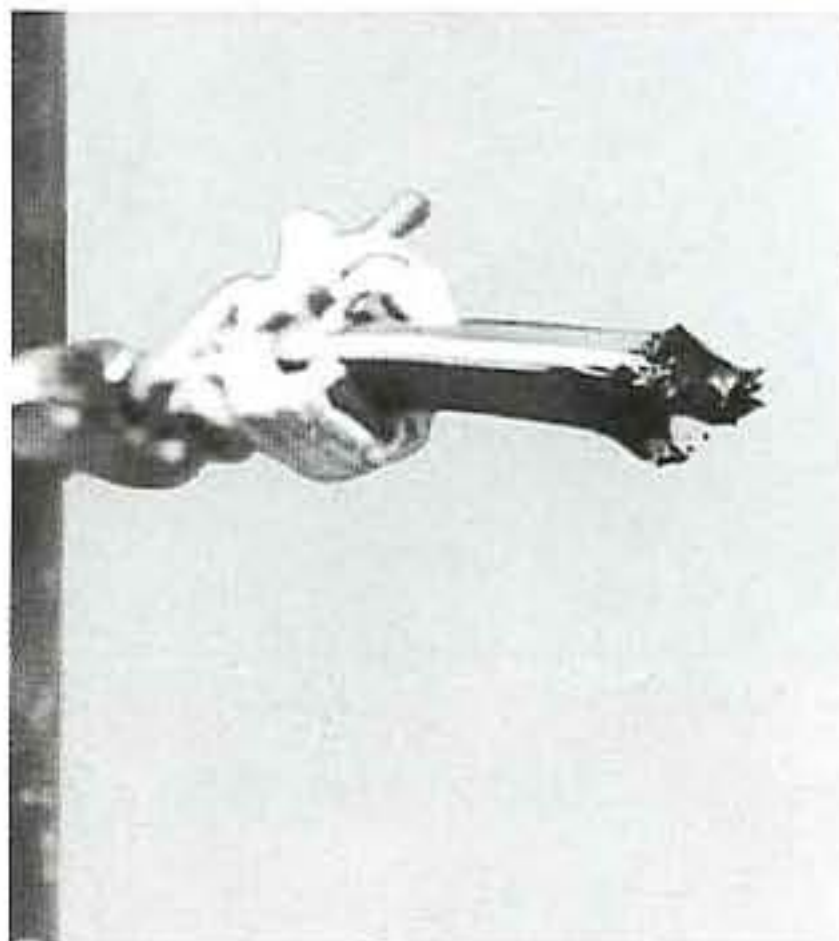

バーナー除去1分後

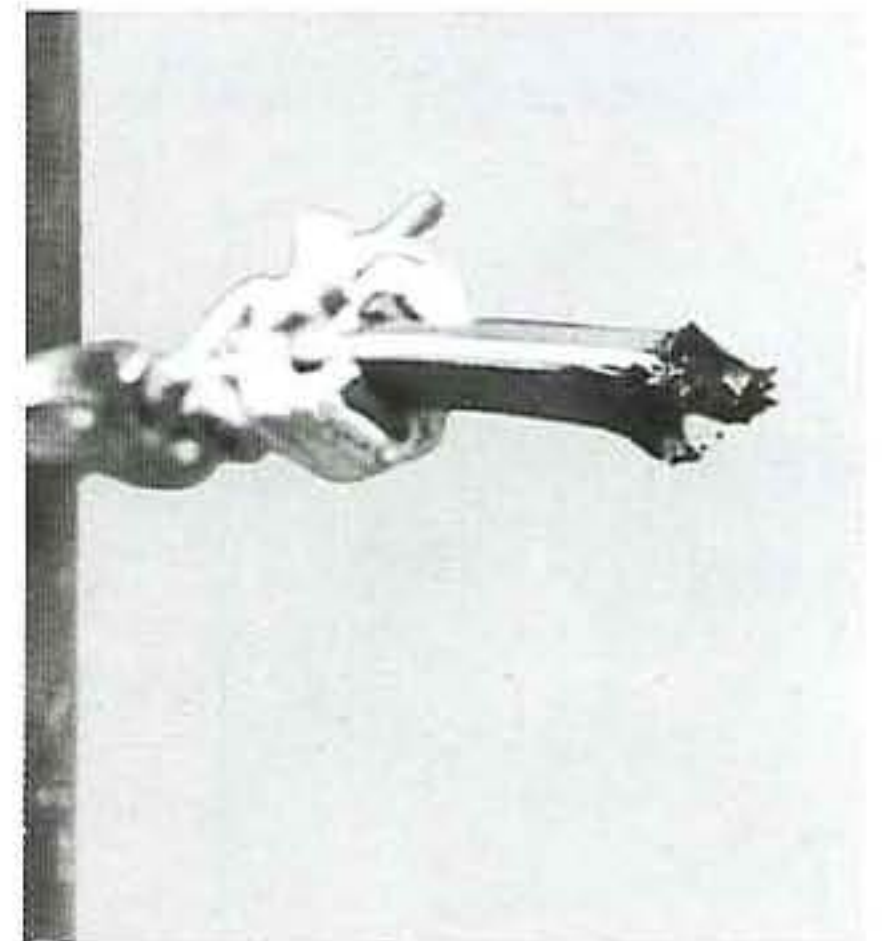

送風時